

# ZIN LEVEL

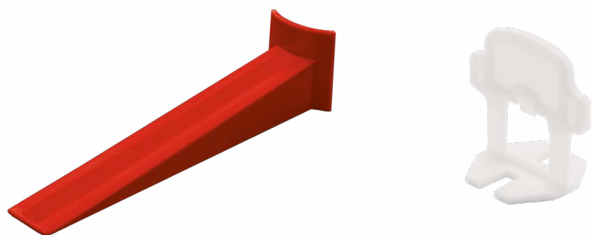

## INDICE

1. Dati e documentazione
2. Utilizzo
3. Voci di capitolato

## 1. DATI E DOCUMENTAZIONE

Codice	Descrizione	Colore	Misure (mm)	Peso	Busta / Pkg. / Pallet
TER04-4208B100	Cuneo Livellante Blister 100 pz.	Rosso	-	0,52 kg/cf.	100 pz. / 14 buste / 210 buste
TER04-4208EB05	Elemento a perdere 0,5 mm per piastrelle da 3 a 12 mm	Bianco	0,5	0,675 kg/cf.	250 pz. / 14 buste / 210 buste
TER04-4208EB1	Elemento a perdere 1 mm per piastrelle da 3 a 12 mm	Bianco	1	0,675 kg/cf.	250 pz. / 14 buste / 210 buste
TER04-4208EB15	Elemento a perdere 1,5 mm per piastrelle da 3 a 12 mm	Bianco	1,5	0,675 kg/cf.	250 pz. / 14 buste / 210 buste
TER04-4208EB2	Elemento a perdere 2 mm per piastrelle da 3 a 12 mm	Bianco	2	0,675 kg/cf.	250 pz. / 14 buste / 210 buste
TER04-4208EB3	Elemento a perdere 3 mm per piastrelle da 3 a 12 mm	Bianco	3	0,675 kg/cf.	250 pz. / 14 buste / 210 buste

### MATERIALE

Realizzato in PP (polipropilene omopolimero) per elemento a perdere, PP per il cuneo.

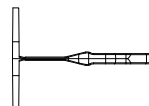
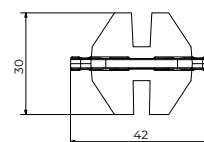
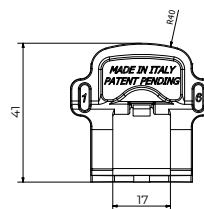
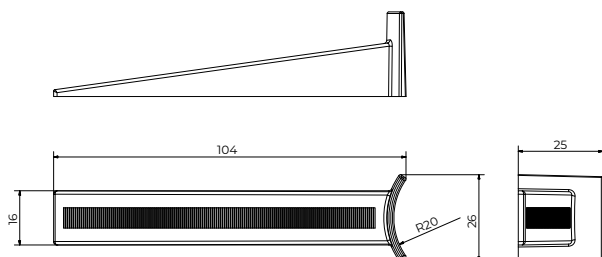
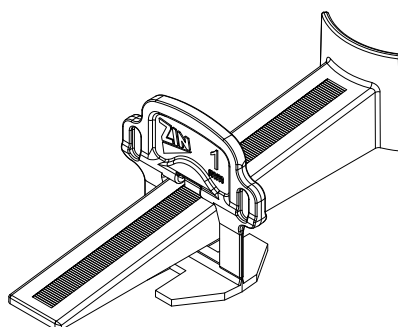

# ZIN LEVEL

## 2. UTILIZZO

Utilizzato come sistema di livellazione piastrelle per pavimenti di varie dimensioni e spessori.

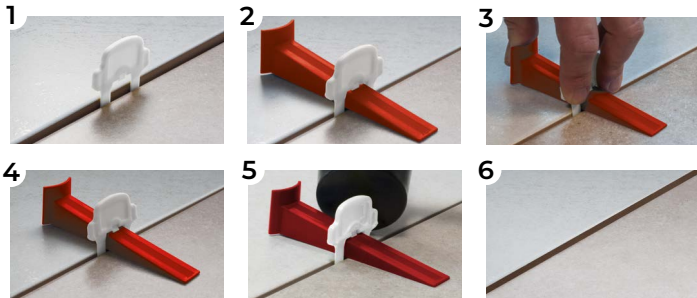

A (cm)															
10	200														
15	133	89													
20	100	67	50												
25	80	53	40	32											
30	100	67	50	40	44										
33	91	61	45	36	40	37									
40	75	50	37	30	33	30	25								
45	67	44	33	27	30	27	22	20							
50	60	40	30	24	27	24	20	13	16						
60	50	33	25	20	22	20	17	15	10	11					
80	50	33	25	20	21	19	16	14	15	10	9				
90	44	30	22	18	19	17	14	12	15	9	8	7			
100	50	33	25	20	20	18	15	13	15	10	9	8	8		
120	42	28	21	17	17	15	13	11	15	8	7	6	7	6	
	10	15	20	25	30	33	40	45	50	60	80	90	100	120	B (cm)

## 3. VOCI DI CAPITOLATO

Voce	Descrizione	Unità	Prezzo
<b>Dak.I.TER04.4208</b>	Fornitura e posa in opera di Sistema livellante composto da elemento a perdere e cuneo livellante del sistema ZIN Level. Grazie a questi due elementi e senza l'ausilio di strumenti aggiuntivi (bastano solo le tue mani), è possibile, in modo facile e veloce, rettificare eventuali dislivelli tra piastrella e piastrella, ottenendo così una posa compianare ed equidistanziata. Disponibile in kit nelle misure 0,5, 1, 1,5, 2, 3 mm. Realizzato in PP (polipropilene). Utilizzato come sistema di livellazione piastrelle per pavimenti di varie dimensioni e spessori.		
<b>Dak.I.TER04.4208B100</b>	Cuneo Livellante - Rosso.....	pz.	-
<b>Dak.I.TER04.4208EB05</b>	Elemento a perdere per fughe da 0,5 mm.....	pz.	-
<b>Dak.I.TER04.4208EB1</b>	Elemento a perdere per fughe da 1 mm.....	pz.	-
<b>Dak.I.TER04.4208EB15</b>	Elemento a perdere per fughe da 1,5 mm.....	pz.	-
<b>Dak.I.TER04.4208EB2</b>	Elemento a perdere per fughe da 2 mm.....	pz.	-
<b>Dak.I.TER04.4208EB3</b>	Elemento a perdere per fughe da 3 mm.....	pz.	-